

NUEVA



EXCAVADORA HIDRÁULICA | JS200/210/220/NLC/SC/LC

Potencia del motor: 129 kW (173 hp) Capacidad del balde: de 0,4 m³ a 1,19 m³ Peso operativo: de 19 618 kg a 22 490 kg



RESISTENCIA DENTRO Y FUERA.

ANTES DE COMPRAR UNA EXCAVADORA, NECESITA SABER QUE ESTA VA A SER LO SUFICIENTEMENTE RESISTENTE PARA DESEMPEÑAR CUALQUIER TRABAJO QUE REQUIERA. POR SUERTE, LA JCB JS200/210/220 INCLUYE LA RESISTENCIA Y LA DURABILIDAD COMO ESTÁNDAR.

Utilizamos análisis de elementos finitos con extensivas pruebas de ensayo y resistencia para hacer componentes clave de más larga duración.



Brazo y balancín.

1 Un brazo y balancín nuevos y reforzados están fabricados en acero de alta resistencia, con placas de revestimiento de tres piezas y extremos fundidos para obtener resistencia y durabilidad.

2 Nuestros procesos de fabricación y ensamble producen componentes ensamblados de alta precisión y calidad.

Componentes.

3 La tecnología de nuestros motores está comprobada. Hemos fabricado 200 000 unidades Dieselmax desde 2004.

4 La excavadora JCB JS200/210/220 cuenta con los mejores componentes en la industria, lo que incluye el tren de rodaje Berco, las bombas Kawasaki, los bloques de válvula Kayaba y los motores Dieselmax de JCB.



1



2



3



4

DESCUBIERTO: FACTOR CLAVE

La torreta JCB JS200/210/220 está soldada tanto en la parte superior como inferior del bastidor del chasis.

Resistencia estructural.

5 El chasis de alta resistencia de una excavadora JCB JS200/210/220 utiliza un bastidor X totalmente soldado para brindar larga durabilidad aun en las aplicaciones de mayor demanda.

6 Un bastidor giratorio de sección rectangular cerrada aumenta la resistencia y reduce la tensión. También es altamente resistente al daño por impacto.

7 El bastidor superior rígido de alta resistencia ofrece durabilidad y soporte máximos.

8 El diseño de nuestra puerta rígida y duradera otorga gran resistencia y rigidez.

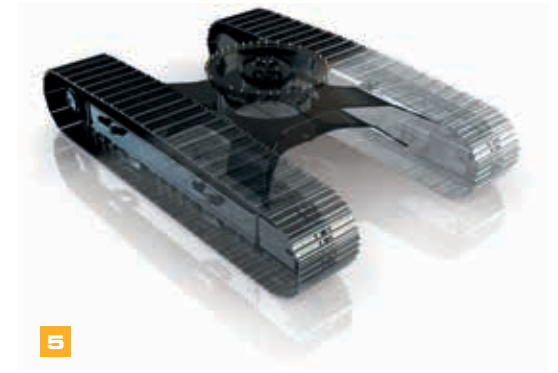

5

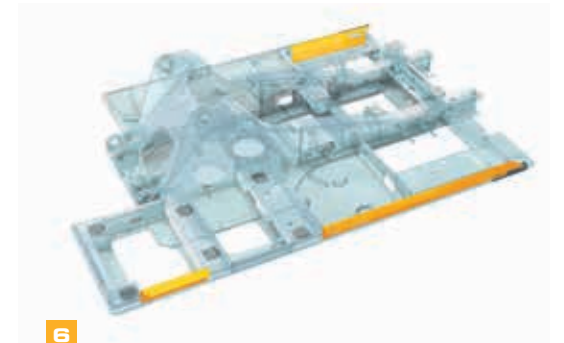

6



8



7

MÁXIMA PRODUCTIVIDAD, MÍNIMA INVERSIÓN.

EL AHORRO DE DINERO Y TIEMPO ES MÁS IMPORTANTE QUE NUNCA, POR LO QUE NOS HEMOS ASEGURADO DE QUE EL CONJUNTO DE COMPONENTES DE LA JCB JS200/210/220, QUE INCLUYE EL MOTOR DIESELMAX, FUNCIONE EN PERFECTA ARMONÍA. A SU VEZ, OBTIENE UNA MÁQUINA QUE SEA LO MÁS EFICAZ Y PRODUCTIVA POSIBLE.

La excavadora JS200/210/220 es una máquina sumamente versátil que ha logrado una mayor eficacia gracias a una gran variedad de aditamentos que le permiten llevar a cabo diversas tareas.

Experto en versatilidad.

1 El sistema de enganche rápido de JCB facilita y agiliza el cambio de aditamentos, y está diseñado con fines específicos para los modelos JS.

Para brindar ultraversatilidad, JCB ofrece una lista completa de opciones de tuberías auxiliares, que incluyen martillo, auxiliares y bajo caudal.

Elija apoyos de calle de goma opcionales y podrá utilizar la excavadora JS200/210/220 en suelos sensibles como el asfalto, sin causar daños.



Aumenta el rendimiento.

2 El desplazamiento y la excavación se realizan simultáneamente de forma suave y rápida con un sistema multifunción intuitivo.

3 Una excavadora JCB JS200/210/220 tiene una plataforma de trabajo sólida y estable para lograr tiempos de ciclo más rápidos.

4 Con una increíble fuerza máxima de arranque del balde de hasta 15 200 kN y rápidos tiempos de ciclo, la excavadora JS200/210/220 es sumamente productiva en todas las aplicaciones.

5 El innovador sistema de regeneración hidráulica de JCB significa que el aceite se recicla a través de los cilindros para obtener tiempos de ciclo más rápidos y reducir el consumo de combustible.

La excavadora eficaz.

6 Los nuevos motores Dieselmáx de JCB utilizan hasta un 10 % menos de combustible que las unidades del nivel 3, lo que le permite ahorrar dinero. Esto se debe, en parte, al hecho de que los motores Dieselmáx producen un par alto a solo 1500 o 1600 rpm, lo que contribuye a una mayor coincidencia de eficiencia de consumo de combustible del sistema hidráulico.

7 Para reducir la contaminación sonora del flujo de aire innecesario, el ventilador de enfriamiento accionado por el motor cuenta con un sistema de control proporcional que mantiene una velocidad óptima del ventilador.

8 La excavadora JS200/210/220 tiene gamas de potencia variables que le permiten adaptar el rendimiento (y, por lo tanto, la economía) a tareas específicas.

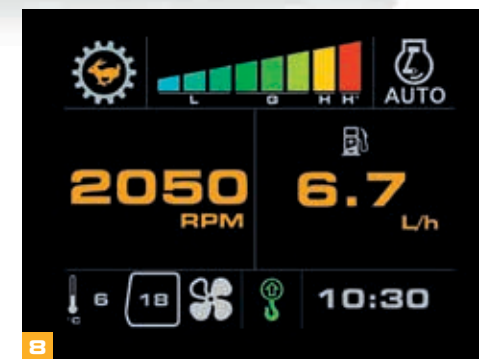

DESCUBIERTO: FACTOR CLAVE

Una excavadora JCB JS200/210/220 tiene extremos almohadillados del brazo y balancín para prevenir cargas de impacto, proteger su máquina e incrementar la comodidad del operador.

Para ahorrar combustible, la tecnología JCB de ralenti automático reduce la velocidad del motor cuando el sistema hidráulico no está en uso. A fin de optimizar la eficacia del combustible aun más, la JS200/210/220 se beneficia de la tecnología hidráulica avanzada, que incluye configuraciones de bomba hidráulica, diseño de carrete avanzado y software de administración electrónica de vanguardia.

FAVORITA **POR SU COMODIDAD.**

LAS EXCAVADORAS JCB ESTÁN DISEÑADAS PENSANDO EN EL OPERADOR. ESO ES BUENO PARA ELLOS, PERO ES INCLUSO MEJOR PARA USTED; DESPUÉS TODO, UNA GRAN COMODIDAD Y FACILIDAD DE USO SIGNIFICAN UNA GRAN PRODUCTIVIDAD.



Un techo de vidrio grande laminado le da a la excavadora JS200/210/220 óptima visibilidad para trabajo en alturas.

Excelente visibilidad.

- 1 Un parabrisas con división 70/30 otorga a la excavadora JCB JS200/210/220 una excelente visibilidad frontal. Una vista clara de la oruga delantera derecha permite excavar zanjas y maniobrar de forma fácil y segura.
- 2 Un innovador capó bajo proporciona una excelente visibilidad hacia atrás.

Los controles livianos, intuitivos y suaves mejoran la comodidad y productividad. El botón de impulso de potencia montado en la palanca de mando de la excavadora JS200/210/220 proporciona potencia hidráulica adicional rápidamente.

Un giro equilibrado y un frenado de giro electrónico o con control hidráulico proporcionan velocidad y precisión.

Comodidad en control.

- 3 La pantalla multifuncional del monitor a color de 3,5" es fácil de leer en todas las condiciones de iluminación, proporciona información operacional al instante y tienen una pantalla de inicio personalizable.

La función de selección de herramientas de la excavadora JS200/210/220 puede configurar los circuitos hidráulicos auxiliares rápidamente y con precisión para ajustarse a los requisitos de caudal y presión de cualquier aditamento.



La cabina y los controles de la excavadora JS200/210/220 se ajustan de manera independiente, por lo que es fácil encontrar la posición de operación perfecta.



5

El entorno operativo.

4 La excavadora JS200/210/220 crea un entorno de trabajo más silencioso dentro y fuera de la máquina. Gracias a que hemos reducido los niveles de ruido a 72 dB(A) adentro y a 103 dB(A) afuera, puede usar la máquina en cualquier ubicación, en cualquier momento.

Las cabinas de la excavadora JCB JS200/210/220 utilizan 6 soportes de goma viscosa para minimizar el ruido y la vibración.

La cabina con presión positiva evita que entre polvo y suciedad.



6

5 La opción de climatizador de JCB ofrece un control preciso de la temperatura en la cabina con aire fresco o recirculado. Las funciones de desempañado y descongelamiento mantienen despejada la ventana frontal.

6 Cuenta con una espaciosa bandeja de almacenamiento detrás del asiento del operador.

7 La amplia área del suelo dispone de pedales grandes y con buen agarre que ofrecen un desplazamiento sencillo y preciso.



7



4

Ofrecemos opciones de asientos a la medida para ajustarse a diversas aplicaciones.

MENOS MANTENIMIENTO, MÁS SERVICIO.

HEMOS DISEÑADO LA EXCAVADORA JCB JS200/210/220 PARA QUE SU MANTENIMIENTO SEA BAJO Y FÁCIL DE PROPORCIONAR. ESTO PERMITE QUE LA MÁQUINA SEA ASEQUIBLE, EFICIENTE Y ALTAMENTE PRODUCTIVA, LO QUE ADEMÁS LE PERMITE OBTENER LOS MEJORES RESULTADOS.

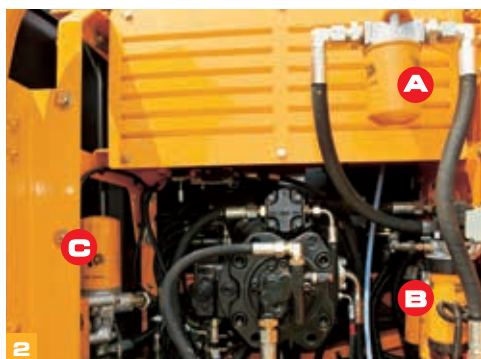

(A) Filtros de aceite hidráulico (B) Filtros de combustible (C) Filtro de aceite del motor

Fácil de hacer.

- 1 El filtro de aire en una excavadora JS200/210/220 es fácilmente accesible, y la construcción de doble elemento simplifica la limpieza.
- 2 Los filtros en una excavadora JS200/210/220 (aceite del motor, aceite hidráulico y combustible) están localizados centralmente para permitir un mantenimiento rápido y fácil.
- 3 Al estar montados lado a lado, el radiador del motor, el refrigerado hidráulico y el intercooler pueden recibir mantenimiento individual y limpiarse fácilmente.



Al utilizar escobillas de bronce impregnadas en grafito, hemos reducido los intervalos de engrase del brazo y del balancín de la excavadora JS200/210/220 a 1 000 horas para aplicaciones normales.

DESCUBIERTO: FACTOR CLAVE

Los puntos de engrase de la excavadora JCB JS200/210/220 están centralizados para ofrecer un acceso seguro y fácil a los pivotes elevados.

	INTERVALOS DE SERVICIO
Aceite del motor y filtro de aceite	Cada 500 horas
Filtro de aceite hidráulico	Cada 1 000 horas
Aceite hidráulico	Cada 5000 horas



Los capós de la excavadora JCB JS200/210/220 se abren y cierran fácilmente gracias a los cilindros accionados por gas, y los compartimentos de servicio son grandes y espaciosos para facilitar el acceso.



Están aquí para ayudar.

4 Eliminamos la necesidad de utilizar un prefiltro con visibilidad en la excavadora JS200/210/220 gracias a nuestro nuevo sistema de filtro de recolección. Este sistema utiliza la succión mediante el ventilador de enfriamiento para eliminar las partículas más grandes del sistema de inducción.

5 Nuestra innovadora opción de recalibración permite que el motor EcoMAX funcione con combustible de menor grado. Esto significa que la excavadora JS200/210/220 se puede revender en distintos territorios, lo que mejora los valores residuales.

6 El monitor dentro de la cabina de JCB revisa los niveles de aceite del motor, el refrigerante y los errores de sistema en el arranque.



LA OPCIÓN SEGURA.

LA SEGURIDAD EN EL LUGAR ES CRUCIAL, DE MANERA QUE HEMOS DISEÑADO LA EXCAVADORA JCB JS200/210/220 PARA INCORPORAR TANTOS PROTECTORES DE EXTREMOS DE CORTE COMO SEA POSIBLE. EN RESUMEN, SUS OPERADORES ESTÁN EN BUENAS MANOS.



1 El capó de la excavadora JS200/210/220 se abre de adelante hacia atrás para ofrecer un acceso fácil y seguro para el mantenimiento del motor.



2 Para brindar mayor tranquilidad, las cabinas de la excavadora JCB JS200/210/220 están disponibles con una estructura de protección antivuelco y contra caída de objetos (ROPS) integral. También es fácil adaptarle una estructura de protección contra caída de objetos (FOPS) de JCB, gracias a los enganches de soporte estándar para accesorios.

3 El bloqueo de nivel de seguridad de JCB aísla completamente las funciones hidráulicas para evitar movimientos no intencionados. Gracias a nuestro sistema 2GO, una excavadora JCB JS200/210/220 solo puede arrancar en una posición bloqueada y segura mediante dos entradas separadas.

4 Una excavadora JCB JS200/210/220 tiene una gran área de vidrio y una línea de capó baja para brindar visibilidad superior.

5 Las escaleras y plataformas de la JCB JS200/210/220 tienen placas de acero perforadas antideslizantes para proporcionar una sujeción óptima, aun en condiciones húmedas o de hielo. Las placas atornilladas con pernos de cabeza embutida reducen el riesgo de tropezones.



6 La excavadora JS200/210/220 está equipada con un juego completo de espejos retrovisores y de vista lateral para obtener visibilidad desde todos los ángulos y cumplir con las normas de seguridad.

7 No necesita subirse a la excavadora JS200/210/220 para verificar los niveles de aceite. Todas las tareas de mantenimiento de rutina se pueden realizar a nivel del suelo.

8 Los pasamanos de seguridad opcionales previenen las caídas de los operadores cuando se encuentran en la estructura superior de la excavadora JS200/210/220.

Las balizas opciones de la excavadora JS200/210/220 pueden mejorar aun más la seguridad en el lugar.

9 Elija las luces de trabajo LED para obtener un campo de visión aun mejor en la excavadora JS200/210/220.



6



7



8



9

LIVELINK, TRABAJE DE MANERA MÁS INTELIGENTE.

LIVELINK ES UN INNOVADOR SISTEMA DE SOFTWARE QUE LE PERMITE ADMINISTRAR LAS MÁQUINAS DE JCB A DISTANCIA A TRAVÉS DE INTERNET, CORREO ELECTRÓNICO O TELÉFONO MÓVIL. ACCEDA A TODO, DESDE ALERTAS SOBRE LA MÁQUINA A INFORMES DE CONSUMO DE COMBUSTIBLE E INFORMACIÓN HISTÓRICA, CON TODOS LOS DATOS ALMACENADOS EN UN CENTRO SEGURO.

Productividad y beneficios de costos.

Gracias a que proporciona información como control de tiempo de parada y consumo de combustible de la máquina, JCB LiveLink permite reducir el uso de combustible, lo que ahorra dinero y mejora la productividad. La información sobre la ubicación de la máquina permite mejorar la eficiencia, con lo que podría incluso reducir los costos del seguro.



Beneficios de mantenimiento.

Gestione el mantenimiento de la máquina de manera fácil: el sistema preciso de monitoreo de horas y alertas mejora la planificación del mantenimiento, y los datos de localización en tiempo real le ayudan a gestionar su flota. También tendrá acceso a alertas críticas de la máquina y al registro histórico de mantenimiento.



Beneficios de seguridad.

Las alertas de geoperimetrage en tiempo real de LiveLink le indican cuando las máquinas se mueven fuera de las zonas de operación predeterminadas, y las alertas de fuera de horario de trabajo en tiempo real le informan si las máquinas han sido utilizadas sin autorización. Entre los beneficios adicionales se incluyen la información de ubicación en tiempo real, la coincidencia de UCE avanzada (empareja a LiveLink con el inmovilizador, o UCE).



VALOR AGREGADO.

EL SOPORTE AL CLIENTE MUNDIAL DE JCB ES DE PRIMERA CLASE. LO QUE SEA QUE USTED NECESITE Y EN DONDE SEA QUE ESTÉ, NOSOTROS ESTAREMOS DISPONIBLES CON RAPIDEZ Y EFICIENCIA PARA ASEGURARNOS DE QUE SU MAQUINARIA ESTÉ RINDIENDO A SU MÁXIMO POTENCIAL.

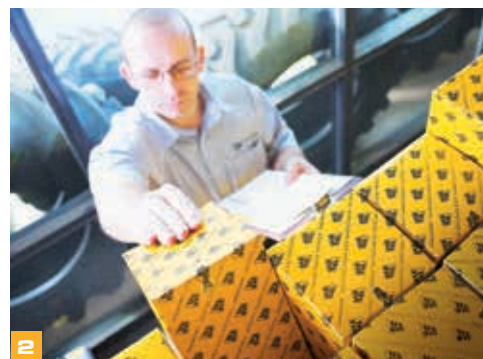

1 Nuestro servicio de soporte técnico proporciona acceso inmediato a expertos de la fábrica, de día o de noche, mientras que nuestros equipos de finanzas y seguros están siempre dispuestos para proveer cotizaciones rápidas, flexibles y competitivas.

2 La red global de Centros de piezas de JCB es otro modelo de eficiencia, con 15 bases regionales, podemos enviar alrededor del 95% de todas las piezas a cualquier parte del mundo en 24 horas. Nuestras piezas originales JCB se diseñan para funcionar en perfecta armonía con su máquina y, de este modo, proporcionarle el máximo rendimiento y productividad.

Nota: JCB LIVELINK y JCB ASSETCARE pueden no estar disponibles en su región; consulte a su distribuidor local.

3 JCB Assetcare ofrece garantías extendidas integrales y acuerdos de servicios, al igual que contratos de solo servicio o reparación y mantenimiento. Independientemente de la opción por la que usted opte, nuestros equipos de mantenimiento alrededor del mundo cobran tarifas de trabajo competitivas y ofrecen cotización sin compromiso, al igual que trabajos asegurados de reparación, rápidos y eficientes.

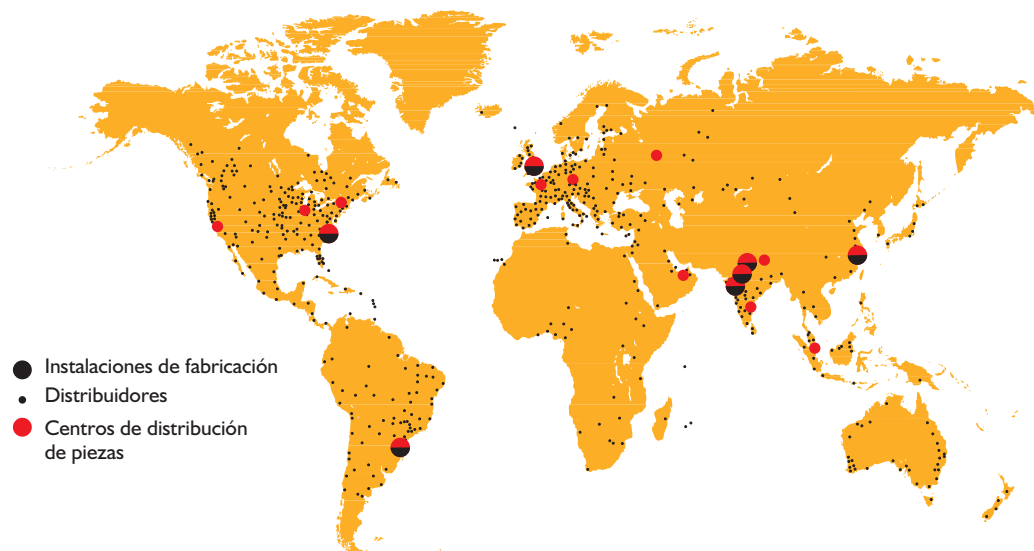

DIMENSIONES ESTÁTICAS

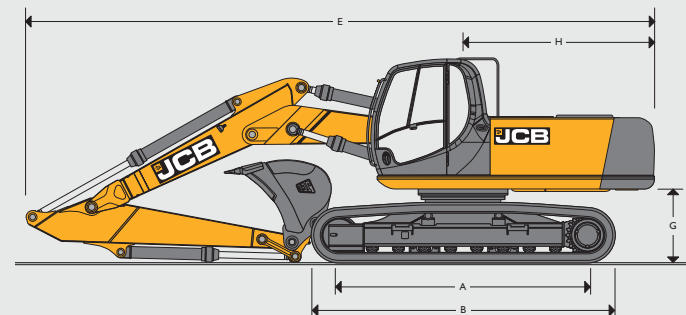
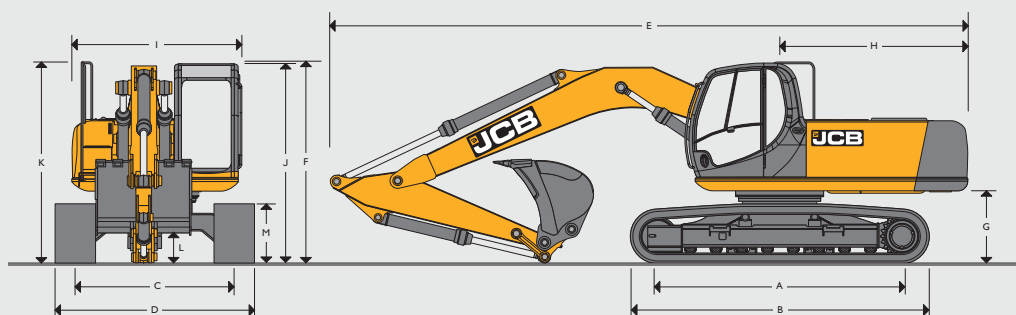

Dimensiones en mm	JS200			JS210			JS220			JS220 T.A.B		
	NLC	SC	LC	NLC	LC	NLC	SC	LC	NLC	SC	LC	
A Oruga CTR	3660	3370	3660	3660	3660	3660	3370	3660	3660	3370	3660	
B Longitud total del chasis	4460	4170	4460	4460	4460	4460	4170	4460	4460	4170	4460	
C Indicador de la oruga	1990	2170	2390	1990	2170	1990	2170	2390	1990	2170	2390	
D Ancho sobre la oruga (zapatas de 500 mm)	2490	2670	-	2490	-	2490	2670	-	2490	2670	-	
D Ancho sobre la oruga (zapatas de 600 mm)	2590	2770	2990	2590	2770	2590	2770	2990	2590	2770	2990	
D Ancho sobre la oruga (zapatas de 700 mm)	2690	2870	3090	2690	2870	2690	2870	3090	2690	2870	3090	
D Ancho sobre la oruga (zapatas de 800 mm)	2790	2970	3190	2790	2970	2790	2970	3190	2790	2970	3190	
D Ancho sobre la oruga (zapatas de 900 mm)	-	-	3290	-	3070	-	-	3290	-	-	-	
Largos de balancín	1,91 m	2,40 m	3,0 m	1,91 m	2,40 m	3,0 m	1,91 m	2,40 m	3,0 m	1,91 m	2,40 m	3,0 m
E Longitud de transporte con monobrazo	9584	9584	9584	9584	9584	9584	9584	9584	9584	9600	9600	9600
F Altura de transporte con monobrazo	3070	3070	3070	3070	3070	3070	3070	3070	3070	3085	3085	3085
G Altura libre del contrapeso		1046			1046		1046		1046		1046	
H Radio de cola		2825			2825		2825		2825		2825	
I Ancho de la superestructura (superior)		2548			2548		2548		2548		2548	
J Altura sobre la cabina		2996			2996		2996		2996		2996	
K Altura sobre el pasamanos		3037			3037		3037		3037		3037	
L Despeje del suelo		503			503		503		503		503	
M Altura de la oruga		885			885		885		885		885	

COMBINACIÓN DE BALDE Y BRAZO

JS200/210	JS220																	
	NLC			SC			LC			NLC			SC			LC		
Longitud del brazo	1,9 m	2,4 m	3,0 m	1,9 m	2,4 m	3,0 m	1,9 m	2,4 m	3,0 m	1,9 m	2,4 m	3,0 m	1,9 m	2,4 m	3,0 m	1,9 m	2,4 m	3,0 m
Balde GP 610 mm, 0,34 m³	☐	☐	☐	☐	☐	☐	☐	☐	☐	☐	☐	☐	☐	☐	☐	☐	☐	☐
Balde GP 762 mm, 0,48 m³	☐	☐	☐	☐	☐	☐	☐	☐	☐	☐	☐	☐	☐	☐	☐	☐	☐	☐
Balde GP 914 mm, 0,62 m³	☐	☐	■	☐	☐	☐	☐	☐	☐	☐	☐	■	☐	☐	☐	☐	☐	☐
Balde GP 1219 mm, 0,89 m³	■	■	●	☐	☐	■	☐	☐	☐	■	■	●	☐	☐	■	☐	☐	■
Balde GP 1372 mm, 1,02 m³	■	●	●	☐	■	●	☐	■	●	■	●	●	☐	■	●	☐	☐	■
Balde GP 1524 mm, 1,20 m³	✘	✘	✘	■	●	✘	■	●	✘	■	●	●	■	■	●	☐	☐	●

- ☐ = Adecuado para excavación general (materiales de hasta 2000 kg/m³)
 - = Adecuado para excavación liviana (materiales de hasta 1600 kg/m³)
 - = Adecuado para nivelación y carga (materiales de hasta 1200 kg/m³)
 - ✘ = No recomendado
- * Recomendaciones de capacidad del balde sin enganche rápido instalado

PESOS Y PRESIONES SOBRE EL SUELO

Las cifras incluyen un balde de 1,14 m³ de 760 kg, un operador, un tanque de combustible lleno y un balancín de 2,4 m.

		Zapatas de 500 mm	Zapatas de 600 mm	Zapatas de 700 mm	Zapatas de 800 mm	Zapatas de 900 mm
JS200 NLC MONO						
Peso de la máquina	kg	19845	20095	20350	–	–
Presión sobre el suelo	kg/cm	0,50	0,43	0,37	–	–
JS200 SC MONO						
Peso de la máquina	kg	19925	20180	20430	–	–
Presión sobre el suelo	kg/cm	0,55	0,46	0,40	–	–
JS200 LC MONO						
Peso de la máquina	kg	–	20605	20870	21140	21190
Presión sobre el suelo	kg/cm	–	0,44	0,38	0,34	0,30
JS210 LC MONO						
Peso de la máquina	kg	–	21090	21355	21625	21675
Presión sobre el suelo	kg/cm	–	0,45	0,39	0,34	0,31
JS220 NLC MONO						
Peso de la máquina	kg	21144	21396	21648	–	–
Presión sobre el suelo	kg/cm	0,54	0,45	0,39	–	–
JS220 SC MONO						
Peso de la máquina	kg	21227	21479	21731	–	–
Presión sobre el suelo	kg/cm	0,58	0,49	0,43	–	–
JS220 LC MONO						
Peso de la máquina	kg	–	21904	22172	22440	22490
Presión sobre el suelo	kg/cm	–	0,46	0,40	0,36	0,32
JS220 NLC TAB						
Peso de la máquina	kg	22194	22446	22698	–	–
Presión sobre el suelo	kg/cm	0,56	0,47	0,41	–	–
JS220 SC TAB						
Peso de la máquina	kg	22277	22529	22781	–	–
Presión sobre el suelo	kg/cm	0,61	0,51	0,45	–	–
JS220 LC TAB						
Peso de la máquina	kg	–	22954	23222	23490	23540
Presión sobre el suelo	kg/cm	–	0,49	0,42	0,37	0,33

MOTOR

Modelo	JCB DIESELMAX Tier II.
Tipo	Motor turbo de 4 tiempos, de 4 cilindros en línea y con inyección directa
Potencia neta (ISO 3046-1NF)	129 kW (173 hp)
Cilindraje	4,8 litros
Inyección	Inyección electrónica
Filtración de aire	Elemento seco con elemento de seguridad secundario e indicador de advertencia en cabina
Enfriamiento	Enfriamiento de agua mediante radiador de gran capacidad
Motor de arranque	24 V, 4,5 kW
Baterías	Trabajos pesados de 2 x 12 V
Alternador	24 V, 40 A
Bomba de rellenado	Tipo eléctrico

MONO BRAZO DE RANGO DE TRABAJO

Longitud del monobrazo: 5,70 m

		1,91 m	2,40 m	3,00 m	
Largo del balancín					
A	Alcance máximo de excavación	m	8,72	9,32	9,85
B	Alcance máximo de excavación (en el suelo)	m	8,52	9,15	9,65
C	Profundidad máxima de excavación	m	5,52	5,98	6,70
D	Altura máxima de excavación	m	8,67	8,99	9,21
E	Altura máxima de descarga	m	6,19	6,45	6,66
F	Máxima profundidad de corte vertical de pared	m	5,17	5,25	5,82
G	Radio de giro mínimo	m	3,76	3,78	3,65
	Rotación del balde	grados	183°	183°	183°
	Fuerza de arranque del balancín (ISO 6015)	kgf	13450	11560	9590
	Fuerza de arranque del balancín con aumento de potencia (ISO 6015)	kgf	14610	12550	10410
	Fuerza de arranque del balde (ISO 6015)	kgf	14550	14550	14550
	Fuerza de arranque del balde con aumento de potencia (ISO 6015)	kgf	15800	15800	15800

T.A.B DE RANGO DE TRABAJO

Longitud del monobrazo: 5,70 m

		1,91 m	2,40 m	3,00 m	
Largo del balancín					
A	Alcance máximo de excavación	m	9,00	9,44	9,98
B	Alcance máximo de excavación (en el suelo)	m	8,81	9,26	9,81
C	Profundidad máxima de excavación	m	5,25	5,72	6,29
D	Altura máxima de excavación	m	10,24	10,61	11,00
E	Altura máxima de descarga	m	7,35	7,70	8,07
F	Máxima profundidad de corte vertical de pared	m	3,91	4,51	5,05
G	Radio de giro mínimo	m	2,50	2,55	2,29
	Rotación del balde	grados	183°	183°	183°
	Fuerza de arranque del balancín (ISO 6015)	kgf	13450	11560	9590
	Fuerza de arranque del balancín con aumento de potencia (ISO 6015)	kgf	14610	12550	10410
	Fuerza de arranque del balde (ISO 6015)	kgf	14550	14550	14550
	Fuerza de arranque del balde con aumento de potencia (ISO 6015)	kgf	15800	15800	15800

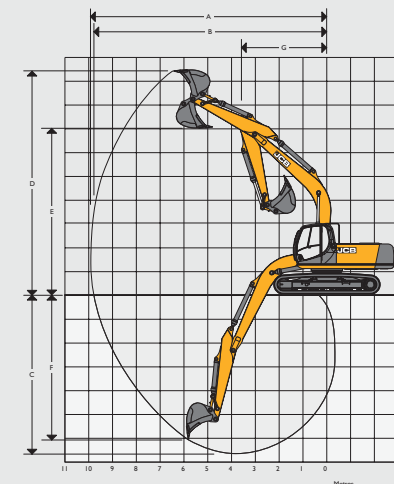











CHASIS	
Opciones de bastidor	SC: bastidor estándar, NC: bastidor angosto y LC: bastidor largo
Punto de recuperación	Frontal y trasero.
Tipo de oruga	Sellada y engrasada
Opciones de zapata de la oruga	NC y SC: 500 mm, 600 mm, 700 mm LC: 600 mm, 700 mm, 800 mm, 900 mm
Rodillos superiores e inferiores	Tratados por calor, sellados y lubricados
Ajuste de orugas	Tipo de cilindro de engrase
Tensor de la oruga	Sellado y lubricado, con retroceso amortiguado por resorte.
	NC y SC LC
No. de guías de la oruga	2 por lado 2 por lado
No. de rodillos inferiores	7 por lado 8 por lado
No. de rodillos superiores	2 por lado 2 por lado
No. de zapatas de la oruga	46 por lado 49 por lado











TRANSMISIÓN DE LA ORUGA	
Tipo	Hidrostático completamente, tres velocidades con cambio automático entre la velocidad alta y media.
Motores de desplazamiento	Tipo pistón axial con oscilación variable, totalmente protegidos dentro del bastidor de chasis.
Transmisión final	Reducción planetaria, ruedas dentadas con pernos.
Freno de servicio	Válvula de balance hidráulica para prevenir velocidades demasiado altas en pendientes.
Freno de estacionamiento	Tipo disco, aplicado por resorte, liberación hidráulica automática
Pendiente admisible	70 % (35 grados) continua.
Velocidad de desplazamiento	Alta: 5,6 km/h. Media: 3,3 km/h. Baja: 2,3 km/h.
Esfuerzo de tracción	191,9 kN











CAPACIDADES DE MANTENIMIENTO	
	JS200/210/220 (litros)
Tanque de combustible	343
Radiador	25,5
Aceite de motor	20,4
Manejo del giro	5,0
Tanque hidráulico	120
Transmisión final (cada lado)	4,7

SISTEMA DE GIRO	
Motor de giro	Pistón axial
Freno de giro	Frenado hidráulico más freno de estacionamiento automático de tipo disco aplicado por resorte.
Transmisión final	Reducción planetaria.
Velocidad de giro	12,9 rpm
Engranaje de giro	Diámetro grande, con dientes internos, totalmente sellado y lubricado con un baño de grasa.
Bloqueo de giro	Freno conmutable en cabina

SISTEMA HIDRÁULICO	
Bombas	
Bombas principales	2 tipo pistón axial de desplazamiento variable.
Caudal máximo	2 x 224 l/min
Servo bomba	Tipo de engranaje.
Caudal máximo	448 l/min
Válvula de control	
Una válvula de control combinada de cuatro y cinco carretes con carrete de servicio auxiliar como estándar.	
Configuraciones de la válvula de descarga	
Brazo/brazo/balde	343 bares
Con impulso de potencia	372 bares
Circuito de giro	279 bares
Circuito de desplazamiento	343 bares
Control piloto	40 bares
Filtración	
En el estanque	Colador de succión, 150 micrones.
Línea de retorno principal	Elemento de fibroforma, 10 micrones.
Línea piloto	Elemento de papel, 10 micrones.
Retorno del martillo hidráulico	Elementos de microforma reforzado, 10 micrones.











CAPACIDADES DE ELEVACIÓN – LARGO DEL BALDE: 1,9 M. MONO BRAZO: 5,7 M. ZAPATAS DE LA ORUGA: 500 MM. SIN BALDE.											JS200 NLC MONO
Alcance	3 m		4,5 m		6 m		7,5 m		Capacidad al alcance máximo		
											
Alt. de punto de carga	kg	kg	kg	kg	kg	kg	kg	kg	kg	kg	mm
6,0 m					6230*	4020			6270*	3810	6191
4,5 m			7840*	5990	6580*	3910			5660	3070	6983
3,0 m			9720*	5510	7030	3720			5090	2740	7390
1,5 m					6820	3540			4920	2620	7477
0 m			10600	5060	6710	3440			5100	2690	7255
- 1,5 m			10620*	5080	6700	3440			5730	3000	6693
- 3,0 m	12870*	9750	9660*	5200					7400	3810	5690











CAPACIDADES DE ELEVACIÓN – LARGO DEL BALDE: 2,4 M. MONO BRAZO: 5,7 M. ZAPATAS DE LA ORUGA: 500 MM. SIN BALDE.											JS200 NLC MONO
Alcance	3 m		4,5 m		6 m		7,5 m		Capacidad al alcance máximo		
											
Alt. de punto de carga	kg	kg	kg	kg	kg	kg	kg	kg	kg	kg	mm
6,0 m					5630*	4080			5290*	3320	6755
4,5 m			7130*	6090	6110*	3940			5070	2750	7486
3,0 m			9020*	5600	6940*	3730	4980	2670	4610	2470	7868
1,5 m			10630*	5200	6820	3530	4880	2580	4470	2370	7949
0 m			10550	5010	6670	3400	4810	2520	4600	2420	7741
- 1,5 m	10630*	9340	10520	4990	6620	3360			5080	2650	7218
- 3,0 m	14070*	9520	10190*	5070	6700	3430			6260	3240	6300
- 4,5 m	10600*	9900	7520*	5340					6930*	4950	4760











CAPACIDADES DE ELEVACIÓN – LARGO DEL BALDE: 3,0 M. MONO BRAZO: 5,7 M. ZAPATAS DE LA ORUGA: 500 MM. SIN BALDE.											JS200 NLC MONO
Alcance	3 m		4,5 m		6 m		7,5 m		Capacidad al alcance máximo		
											
Alt. de punto de carga	kg	kg	kg	kg	kg	kg	kg	kg	kg	kg	mm
7,5 m					4540*	4160			3900*	3890	6226
6,0 m									3660*	2930	7332
4,5 m					5530*	3990	5100	2770	3630*	2470	8011
3,0 m	11850*	10360	8140*	5720	6420*	3760	4990	2670	3750*	2230	8367
1,5 m			9960*	5250	6830	3530	4860	2560	4020*	2130	8444
0 m	6310*	6310*	10530	4980	6630	3360	4760	2470	4150	2160	8249
- 1,5 m	10480*	9100	10420	4890	6540	3290	4720	2440	4510	2330	7760
- 3,0 m	15210*	9250	10470	4930	6570	3310			5350	2760	6916
- 4,5 m	12430*	9570	8850*	5110					6850*	3850	5552

 Capacidad de elevación frontal y trasera.
 Capacidad de elevación en círculo completo.

- Notas:**
1. Para conocer la capacidad de elevación incluyendo el balde, reste el peso total del balde o del balde y el enganche rápido a los valores que se indican arriba.
 2. Las capacidades de elevación están basadas en ISO 10567, que es: 75 % de carga de volteo mínima u 87 % de capacidad de elevación hidráulica, la que sea menor. Las capacidades de elevación marcadas* están basadas en la capacidad hidráulica.
 3. Las capacidades de elevación asumen que la máquina está firme y a nivel del suelo.
 4. Las capacidades de elevación pueden estar limitadas por regulaciones locales. Consulte con su distribuidor.

CAPACIDADES DE ELEVACIÓN – LARGO DEL BALDE: 1,9 M. MONO BRAZO: 5,7 M. ZAPATAS DE LA ORUGA: 600 MM. SIN BALDE.											JS200 SC MONO
Alcance	3 m		4,5 m		6 m		7,5 m		Capacidad al alcance máximo		
											
Alt. de punto de carga	kg	kg	kg	kg	kg	kg	kg	kg	kg	kg	mm
6,0 m					6230*	4430			6270*	4200	6191
4,5 m			7840*	6660	6540	4320			5130	3400	6983
3,0 m			9720*	6160	6320	4130			4610	3040	7390
1,5 m					6130	3950			4450	2920	7477
0 m			9340	5700	6010	3850			4600	3000	7255
- 1,5 m			9360	5720	6010	3840			5160	3340	6693
- 3,0 m	12870*	11190	9510	5850					6630	4250	5690

CAPACIDADES DE ELEVACIÓN – LARGO DEL BALDE: 2,40 M, 5,70 M. MONO BRAZO, ZAPATAS DE LA ORUGA: 600 MM. SIN BALDE.											JS200 SC MONO
Alcance	3 m		4,5 m		6 m		7,5 m		Capacidad al alcance máximo		
											
Alt. de punto de carga	kg	kg	kg	kg	kg	kg	kg	kg	kg	kg	mm
6,0 m					5630*	4490			5290*	3670	6755
4,5 m			7130*	6770	6110*	4350			4600	3050	7486
3,0 m			9020*	6260	6350	4140	4510	2970	4180	2750	7868
1,5 m			9510	5840	6120	3940	4410	2880	4040	2640	7949
0 m			9290	5650	5970	3810	4340	2810	4150	2700	7741
- 1,5 m	10630*	10630*	9260	5620	5930	3770			4580	2960	7218
- 3,0 m	14070*	10950	9370	5710	6010	3840			5620	3610	6300
- 4,5 m	10600*	10600*	7520*	5990					6930*	5540	4760

CAPACIDADES DE ELEVACIÓN – LARGO DEL BALDE: 3,0 M. MONO BRAZO: 5,7 M. ZAPATAS DE LA ORUGA: 600 MM. SIN BALDE.											JS200 SC MONO
Alcance	3 m		4,5 m		6 m		7,5 m		Capacidad al alcance máximo		
											
Alt. de punto de carga	kg	kg	kg	kg	kg	kg	kg	kg	kg	kg	mm
7,5 m					4540*	4540*			3900*	3900*	6226
6,0 m									3660*	3240	7332
4,5 m					5530*	4410	4630	3070	3630*	2740	8011
3,0 m	11850*	11840	8140*	6390	6390	4170	4510	2970	3750*	2480	8367
1,5 m			9590	5900	6130	3940	4390	2850	3670	2380	8444
0 m	6310*	6310*	9260	5610	5940	3770	4290	2760	3740	2420	8249
- 1,5 m	10480*	10480*	9160	5520	5850	3690	4260	2730	4060	2610	7760
- 3,0 m	15210*	10670	9210	5570	5880	3710			4820	3090	6916
- 4,5 m	12430*	11010	8850*	5760					6790	4300	5552



Capacidad de elevación frontal y trasera.



Capacidad de elevación en círculo completo.











Notas:











1. Para conocer la capacidad de elevación incluyendo el balde, reste el peso total del balde o del balde y el enganche rápido a los valores que se indican arriba.











2. Las capacidades de elevación están basadas en ISO 10567, que es: 75 % de carga de volteo mínima u 87 % de capacidad de elevación hidráulica, la que sea menor. Las capacidades de elevación marcadas* están basadas en la capacidad hidráulica.



3. Las capacidades de elevación asumen que la máquina está firme y a nivel del suelo.

4. Las capacidades de elevación pueden estar limitadas por regulaciones locales. Consulte con su distribuidor.











CAPACIDADES DE ELEVACIÓN – LARGO DEL BALDE: 1,9 M. MONO BRAZO: 5,7 M. ZAPATAS DE LA ORUGA: 700 MM. SIN BALDE.											JS200 LC MONO
Alcance	3 m		4,5 m		6 m		7,5 m		Capacidad al alcance máximo		
											
Alt. de punto de carga	kg	kg	kg	kg	kg	kg	kg	kg	kg	kg	mm
6,0 m					6360*	6360*			6270*	4700	6191
4,5 m			7840*	7500	6580*	4850			5870	3820	6983
3,0 m			9720*	6990	7290	4650			5290	3420	7390
1,5 m					7080	4470			5120	3290	7477
0 m			11010	6510	6970	4360			5300	3390	7255
- 1,5 m			11000*	6530	6960	4350			5950	3780	6693
- 3,0 m	12870*	12870*	9660*	6660					7410*	4810	5690











CAPACIDADES DE ELEVACIÓN – LARGO DEL BALDE: 2,4 M. MONO BRAZO: 5,7 M. ZAPATAS DE LA ORUGA: 700 MM. SIN BALDE.											JS200 LC MONO
Alcance	3 m		4,5 m		6 m		7,5 m		Capacidad al alcance máximo		
											
Alt. de punto de carga	kg	kg	kg	kg	kg	kg	kg	kg	kg	kg	mm
6,0 m					5630*	5020			5290*	4110	6755
4,5 m			7130*	7130*	6110*	4880			5210*	3430	7486
3,0 m			9020*	7080	6940*	4660	5170	3340	4790	3100	7868
1,5 m			10630*	6660	7080	4450	5070	3250	4650	2990	7949
0 m			10960	6460	6930	4320	5000	3190	4780	3060	7741
- 1,5 m	10630	10630*	10930	6430	6880	4280			5280	3360	7218
- 3,0 m	14070*	12770	10190*	6530	6970	4350			6500	4090	6300
- 4,5 m	10600*	10600*	7520*	6810					6930*	6290	4760











CAPACIDADES DE ELEVACIÓN – LARGO DEL BALDE: 3,0 M. MONO BRAZO: 5,7 M. ZAPATAS DE LA ORUGA: 700 MM. SIN BALDE.											JS200 LC MONO
Alcance	3 m		4,5 m		6 m		7,5 m		Capacidad al alcance máximo		
											
Alt. de punto de carga	kg	kg	kg	kg	kg	kg	kg	kg	kg	kg	mm
7,5 m					4540	4540*			3900*	3900*	6226
6,0 m									3660*	3630	7332
4,5 m					5530*	4940	5230*	3450	3630*	3080	8011
3,0 m	11850*	11850*	8140*	7220	6420*	4700	5180	3350	3750*	2810	8367
1,5 m			9960*	6710	7090	4460	5050	3230	4020*	2700	8444
0 m	6310*	6310*	10930	6430	6890	4280	4950	3140	4320	2750	8249
- 1,5 m	10480*	10480*	10820	6330	6800	4200	4910	3100	4690	2970	7760
- 3,0 m	15210*	12480	10630*	6380	6830	4220			5570	3510	6916
- 4,5 m	12430*	12430*	8850*	6570					6850*	4880	5552

 Capacidad de elevación frontal y trasera.
 Capacidad de elevación en círculo completo.

- Notas:**
1. Para conocer la capacidad de elevación incluyendo el balde, reste el peso total del balde o del balde y el enganche rápido a los valores que se indican arriba.
 2. Las capacidades de elevación están basadas en ISO 10567, que es: 75 % de carga de volteo mínima u 87 % de capacidad de elevación hidráulica, la que sea menor. Las capacidades de elevación marcadas* están basadas en la capacidad hidráulica.
 3. Las capacidades de elevación asumen que la máquina está firme y a nivel del suelo.
 4. Las capacidades de elevación pueden estar limitadas por regulaciones locales. Consulte con su distribuidor.

CAPACIDADES DE ELEVACIÓN – LARGO DEL BALDE: 1,9 M. MONO BRAZO: 5,7 M. ZAPATAS DE LA ORUGA: 500 MM. SIN BALDE.											JS210 NLC MONO
Alcance	3 m		4,5 m		6 m		7,5 m		Capacidad al alcance máximo		
											
Alt. de punto de carga	kg	kg	kg	kg	kg	kg	kg	kg	kg	kg	mm
6,0 m					6230*	4350			6270*	4120	6191
4,5 m			7840*	6470	6580*	4240			6040	3350	6983
3,0 m			9720*	5990	7340*	4050			5440	3000	7390
1,5 m					7290	3870			5270	2880	7477
0 m			11330	5540	7170	3770			5450	2950	7255
- 1,5 m			11000*	5550	7160	3770			6130	3290	6693
- 3,0 m	12870*	10600	9660*	5680					7410*	4160	5690

CAPACIDADES DE ELEVACIÓN – LARGO DEL BALDE: 2,4 M. MONO BRAZO: 5,7 M. ZAPATAS DE LA ORUGA: 500 MM. SIN BALDE.											JS210 NLC MONO
Alcance	3 m		4,5 m		6 m		7,5 m		Capacidad al alcance máximo		
											
Alt. de punto de carga	kg	kg	kg	kg	kg	kg	kg	kg	kg	kg	mm
6,0 m					5630*	4400			5290*	3610	6755
4,5 m			7130*	6570	6110*	4270			5210*	3000	7486
3,0 m			9020*	6070	6940*	4060	5320	2920	4940	2710	7868
1,5 m			10630*	5670	7290	3860	5220	2830	4790	2610	7949
0 m			11280	5490	7130	3730	5150	2770	4930	2660	7741
- 1,5 m	10630*	10190	11170*	5460	7090	3690			5440	2920	7218
- 3,0 m	14070*	10370	10190*	5550	7170	3760			6690	3550	6300
- 4,5 m	10600*	10600*	7520*	5810					6930*	5400	4760

CAPACIDADES DE ELEVACIÓN – LARGO DEL BALDE: 3,0 M. MONO BRAZO: 5,7 M. ZAPATAS DE LA ORUGA: 500 MM. SIN BALDE.											JS210 NLC MONO
Alcance	3 m		4,5 m		6 m		7,5 m		Capacidad al alcance máximo		
											
Alt. de punto de carga	kg	kg	kg	kg	kg	kg	kg	kg	kg	kg	mm
7,5 m					4540*	4490			3900*	3900*	6226
6,0 m									3660*	3190	7332
4,5 m					5530*	4320	5230*	3030	3630*	2700	8011
3,0 m	11850*	11200	8140*	6200	6420*	4090	5330	2930	3750*	2450	8367
1,5 m			9960*	5720	7300	3860	5200	2810	4020*	2350	8444
0 m	6310*	6310*	11020*	5450	7100	3690	5100	2720	4450	2390	8249
- 1,5 m	10480*	9950	11140	5360	7010	3620	5070	2690	4830	2580	7760
- 3,0 m	15210*	10100	10630*	5400	7040	3640			5740	3040	6916
- 4,5 m	8850*	10420	8850*	5590					6850*	4210	5552



Capacidad de elevación frontal y trasera.













Capacidad de elevación en círculo completo.

Notas:

1. Para conocer la capacidad de elevación incluyendo el balde, reste el peso total del balde o del balde y el enganche rápido a los valores que se indican arriba.
2. Las capacidades de elevación están basadas en ISO 10567, que es: 75 % de carga de volteo mínima u 87 % de capacidad de elevación hidráulica, la que sea menor. Las capacidades de elevación marcadas* están basadas en la capacidad hidráulica.
3. Las capacidades de elevación asumen que la máquina está firme y a nivel del suelo.
4. Las capacidades de elevación pueden estar limitadas por regulaciones locales. Consulte con su distribuidor.











CAPACIDADES DE ELEVACIÓN – LARGO DEL BALDE: 1,9 M. MONO BRAZO: 5,7 M. ZAPATAS DE LA ORUGA: 700 MM. SIN BALDE.

JS210 LC MONO

Alcance	3 m		4,5 m		6 m		7,5 m		Capacidad al alcance máximo		
											
Alt. de punto de carga	kg	kg	kg	kg	kg	kg	kg	kg	kg	kg	mm
6,0 m					6230*	5350			6270*	5080	6191
4,5 m			7840*	7840*	6580*	5240			6280	4150	6983
3,0 m			9720*	7560	7340*	5040			5670	3730	7390
1,5 m					7590	4860			5490	3590	7477
0 m			11430*	7090	7470	4750			5680	3700	7255
- 1,5 m			11000*	7100	7460	4750			6390	4120	6693
- 3,0 m	12870*	12870*	9660*	7240					7410*	5230	5690











CAPACIDADES DE ELEVACIÓN – LARGO DEL BALDE: 2,4 M. MONO BRAZO: 5,7 M. ZAPATAS DE LA ORUGA: 700 MM. SIN BALDE.

JS210 LC MONO

Alcance	3 m		4,5 m		6 m		7,5 m		Capacidad al alcance máximo		
											
Alt. de punto de carga	kg	kg	kg	kg	kg	kg	kg	kg	kg	kg	mm
6,0 m					5630*	5320			5290*	4370	6755
4,5 m			7130*	7130*	6110*	5180			5210*	3660	7486
3,0 m			9020*	7530	6940*	4960	5460	3570	5060	3320	7868
1,5 m			10630*	7100	7470	4760	5350	3480	4910	3200	4949
0 m			11320*	6900	7320	4620	5290	3420	5060	3280	7741
- 1,5 m	10630*	10630*	11170*	6880	7270	4580			5580	3600	7218
- 3,0 m	14070*	13610	10190*	6970	7350	4660			6860	4380	6300
- 4,5 m	10600*	10600*	7520*	7250					6930*	6700	4760

CAPACIDADES DE ELEVACIÓN – LARGO DEL BALDE: 3,0 M. MONO BRAZO: 5,7 M. ZAPATAS DE LA ORUGA: 700 MM. SIN BALDE.

JS210 LC MONO

Alcance	3 m		4,5 m		6 m		7,5 m		Capacidad al alcance máximo		
											
Alt. de punto de carga	kg	kg	kg	kg	kg	kg	kg	kg	kg	kg	mm
7,5 m					4540*	4540*			3900*	3900*	6226
6,0 m									3660*	3660*	7332
4,5 m					5530*	5330	5230*	3750	3630*	3360	8011
3,0 m	11850*	11850*	8140*	7800	6420*	5090	5550	3650	3750*	3070	8367
1,5 m			9960*	7290	7350*	4850	5420	3530	4020*	2960	8444
0 m	6310*	6310*	11020*	7000	7400	4680	5320	3440	4500*	3010	8249
- 1,5 m	10480*	10480*	11220*	6910	7310	4590	5290	3400	5040	3260	7760
- 3,0 m	15210*	13570	10630*	6950	7340	4620			5980	3830	6916
- 4,5 m	12430*	12430*	8850*	7150					6850*	5320	5552



Capacidad de elevación frontal y trasera.



Capacidad de elevación en círculo completo.











Notas:











1. Para conocer la capacidad de elevación incluyendo el balde, reste el peso total del balde o del balde y el enganche rápido a los valores que se indican arriba.











2. Las capacidades de elevación están basadas en ISO 10567, que es: 75 % de carga de volteo mínima u 87 % de capacidad de elevación hidráulica, la que sea menor. Las capacidades de elevación marcadas* están basadas en la capacidad hidráulica.

3. Las capacidades de elevación asumen que la máquina está firme y a nivel del suelo.

4. Las capacidades de elevación pueden estar limitadas por regulaciones locales. Consulte con su distribuidor.

CAPACIDADES DE ELEVACIÓN – LARGO DEL BALDE: 1,9 M. MONO BRAZO: 5,7 M. ZAPATAS DE LA ORUGA: 500 MM. SIN BALDE.											JS220 NLC MONO
Alcance	3 m		4,5 m		6 m		7,5 m		Capacidad al alcance máximo		
											
Alt. de punto de carga	kg	kg	kg	kg	kg	kg	kg	kg	kg	kg	mm
6,0 m					6230*	4730			6270*	4490	6191
4,5 m			7840*	7020	6580*	4620			6300*	3670	6983
3,0 m			9720*	6540	7340*	4430			5850	3300	7390
1,5 m					7830	4260			5670	3170	7477
0 m			11430*	6090	7720	4160			5870	3260	7255
- 1,5 m			11000*	6110	7710	4150			6600	3630	6693
- 3,0 m	12870*	11590	9660*	6230					7410*	4570	5690

CAPACIDADES DE ELEVACIÓN – LARGO DEL BALDE: 2,4 M. MONO BRAZO: 5,7 M. ZAPATAS DE LA ORUGA: 500 MM. SIN BALDE.											JS220 NLC MONO
Alcance	3 m		4,5 m		6 m		7,5 m		Capacidad al alcance máximo		
											
Alt. de punto de carga	kg	kg	kg	kg	kg	kg	kg	kg	kg	kg	mm
6,0 m					5630*	4790			5290*	3940	6755
4,5 m			7130*	7120	6110*	4650			5210*	3300	7486
3,0 m			9020*	6630	6940*	4450	5720	3220	5310	2990	7868
1,5 m			10630*	6230	7770*	4250	5620	3130	5160	2880	7949
0 m			11320*	6040	7680	4120	5550	3070	5310	2940	7741
- 1,5 m	10630*	10630*	11170*	6020	7630	4080			5860	3220	7218
- 3,0 m	14070*	11360	10190*	6100	7490*	4150			6950*	3910	6300
- 4,5 m	10600*	10600*	7520*	6370					6930*	5910	4760











CAPACIDADES DE ELEVACIÓN – LARGO DEL BALDE: 3,0 M. MONO BRAZO: 5,7 M. ZAPATAS DE LA ORUGA: 500 MM. SIN BALDE.											JS220 NLC MONO
Alcance	3 m		4,5 m		6 m		7,5 m		Capacidad al alcance máximo		
											
Alt. de punto de carga	kg	kg	kg	kg	kg	kg	kg	kg	kg	kg	mm
6,0 m									3660*	3490	7332
4,5 m					5530*	4710	5230*	3320	3630*	2970	8011
3,0 m	11850*	11850*	8140*	6750	6420*	4480	5620*	3220	3750*	2710	8367
1,5 m			9960*	6280	7350*	4240	5600	3110	4020*	2610	8444
0 m	6310*	6310*	11020*	6000	7650	4080	5500	3020	4500*	2650	8249
- 1,5 m	10480*	10480*	11220*	5920	7560	4000	5470	2980	5220	2860	7760
- 3,0 m	15210*	11090	10630*	5960	7580	4020			6180	3360	6916
- 4,5 m	12430*	11410	8850*	6140					6850*	4630	5552



- Notas:**
1. Para conocer la capacidad de elevación incluyendo el balde, reste el peso total del balde o del balde y el enganche rápido a los valores que se indican arriba.
 2. Las capacidades de elevación están basadas en ISO 10567, que es: 75 % de carga de volteo mínima u 87 % de capacidad de elevación hidráulica, la que sea menor. Las capacidades de elevación marcadas* están basadas en la capacidad hidráulica.
 3. Las capacidades de elevación asumen que la máquina está firme y a nivel del suelo.
 4. Las capacidades de elevación pueden estar limitadas por regulaciones locales. Consulte con su distribuidor.











CAPACIDADES DE ELEVACIÓN – LARGO DEL BALDE: 1,9 M. MONO BRAZO: 5,7 M. ZAPATAS DE LA ORUGA: 600 MM. SIN BALDE.

JS220 SC MONO

Alcance	3 m		4,5 m		6 m		7,5 m		Capacidad al alcance máximo		
											
Alt. de punto de carga	kg	kg	kg	kg	kg	kg	kg	kg	kg	kg	mm
6,0 m					6230*	5180			6270*	4920	6191
4,5 m			7840*	7750	6580*	5070			5900	4030	6983
3,0 m			9720*	7260	7270	4880			5320	3620	7390
1,5 m					7070	4700			5160	3490	7477
0 m			10790	6790	6960	4600			5330	3590	7255
- 1,5 m			10810	6810	6950	4590			5980	4000	6693
- 3,0 m	12870*	12870*	9660*	6940					7410*	5050	5690











CAPACIDADES DE ELEVACIÓN – LARGO DEL BALDE: 2,4 M. MONO BRAZO: 5,7 M. ZAPATAS DE LA ORUGA: 600 MM. SIN BALDE.

JS220 SC MONO

Alcance	3 m		4,5 m		6 m		7,5 m		Capacidad al alcance máximo		
											
Alt. de punto de carga	kg	kg	kg	kg	kg	kg	kg	kg	kg	kg	mm
6,0 m					5630*	5240			5290*	4320	6755
4,5 m			7130*	7130*	6110*	5110			5210*	3620	7486
3,0 m			9020*	7350	6940*	4890	5210	3540	4840	3290	7868
1,5 m			10630*	6930	7070	4690	5110	3450	4700	3180	7949
0 m			10740	6740	6920	4560	5040	3390	4830	3250	7741
- 1,5 m	10630*	10630*	10710	6720	6870	4520			5310	3560	7218
- 3,0 m	14070*	12960	10190*	6810	6960	4590			6500	4320	6300
- 4,5 m	10600*	10600*	7520*	7080					6930*	6560	4760

CAPACIDADES DE ELEVACIÓN – LARGO DEL BALDE: 3,0 M. MONO BRAZO: 5,7 M. ZAPATAS DE LA ORUGA: 600 MM. SIN BALDE.

JS220 SC MONO

Alcance	3 m		4,5 m		6 m		7,5 m		Capacidad al alcance máximo		
											
Alt. de punto de carga	kg	kg	kg	kg	kg	kg	kg	kg	kg	kg	mm
6,0 m									3660*	3660*	7332
4,5 m					5530*	5160	5230*	3650	3630*	3270	8011
3,0 m	11850*	11850*	8140*	7480	6420*	4930	5220	3540	3750*	2990	8367
1,5 m			9960*	6990	7080	4690	5090	3430	4020*	2880	8444
0 m	6310*	6310*	10710	6710	6880	4520	4990	3340	4370	2930	8249
- 1,5 m	10480*	10480*	10600	6620	6800	4440	4960	3300	4730	3160	7760
- 3,0 m	15210*	12680	10630*	6660	6820	4460			5590	3720	6916
- 4,5 m	12430*	12430*	8850*	6850					6850*	5130	5552



Capacidad de elevación frontal y trasera.



Capacidad de elevación en círculo completo.











Notas:











1. Para conocer la capacidad de elevación incluyendo el balde, reste el peso total del balde o del balde y el enganche rápido a los valores que se indican arriba.











2. Las capacidades de elevación están basadas en ISO 10567, que es: 75 % de carga de volteo mínima u 87 % de capacidad de elevación hidráulica, la que sea menor. Las capacidades de elevación marcadas* están basadas en la capacidad hidráulica.

3. Las capacidades de elevación asumen que la máquina está firme y a nivel del suelo.

4. Las capacidades de elevación pueden estar limitadas por regulaciones locales. Consulte con su distribuidor.

CAPACIDADES DE ELEVACIÓN – LARGO DEL BALDE: 1,9 M. MONO BRAZO: 5,7 M. ZAPATAS DE LA ORUGA: 700 MM. SIN BALDE.											JS220 LC MONO
Alcance	3 m		4,5 m		6 m		7,5 m		Capacidad al alcance máximo		
											
Alt. de punto de carga	kg	kg	kg	kg	kg	kg	kg	kg	kg	kg	mm
6,0 m					6230*	5740			6270*	5460	6191
4,5 m			7840*	7840*	6580*	5630			6300*	4470	6983
3,0 m			9720*	8140	7340*	5430			6050	4030	7390
1,5 m					8060*	5250			5860	3890	7477
0 m			11430*	7660	7980	5150			6070	4010	7255
- 1,5 m			11000*	7680	7970	5140			6820	4470	6693
- 3,0 m	12870*	12870*	9660*	7810					7410*	5650	5690

CAPACIDADES DE ELEVACIÓN – LARGO DEL BALDE: 2,4 M. MONO BRAZO: 5,7 M. ZAPATAS DE LA ORUGA: 700 MM. SIN BALDE.											JS220 LC MONO
Alcance	3 m		4,5 m		6 m		7,5 m		Capacidad al alcance máximo		
											
Alt. de punto de carga	kg	kg	kg	kg	kg	kg	kg	kg	kg	kg	mm
6,0 m					5630*	5630*			5290*	4790	6755
4,5 m			7130*	7130*	6110*	5670			5210*	4030	7486
3,0 m			9020*	8240	6940*	5450	5910	3940	5350*	3660	7868
1,5 m			10630*	7810	7770*	5240	5810	3850	5340	3540	7949
0 m			11320*	7620	7940	5110	5740	3780	5500	3630	7741
- 1,5 m	10630*	10630*	11170*	7590	7890	5070			6060	3980	7218
- 3,0 m	14070*	14070*	10190*	7680	7490*	5140			6950*	4830	6300
- 4,5 m	10600*	10600*	7520*	7520*					6390*	6390*	4760

CAPACIDADES DE ELEVACIÓN – LARGO DEL BALDE: 3,0 M. MONO BRAZO: 5,7 M. ZAPATAS DE LA ORUGA: 700 MM. SIN BALDE.											JS220 LC MONO
Alcance	3 m		4,5 m		6 m		7,5 m		Capacidad al alcance máximo		
											
Alt. de punto de carga	kg	kg	kg	kg	kg	kg	kg	kg	kg	kg	mm
6,0 m									3660*	3660*	7332
4,5 m					5530*	5530*	5230*	4050	3630*	3630	8011
3,0 m	11850*	11850*	8140*	8140*	6420*	5480	5620*	3940	3750*	3330	8367
1,5 m			9960*	7870	7350*	5240	5800	3830	4020*	3220	8444
0 m	6310*	6310*	11020*	7580	7910	5070	5700	3730	4500*	3280	8249
- 1,5 m	10480*	10480*	11220*	7490	7820	4990	5660	3700	5370*	3540	7760
- 3,0 m	15210*	14650	10630*	7530	7840	5010			6400	4160	6916
- 4,5 m	12430*	12430*	8850*	7720					6850*	5750	5552













Capacidad de elevación frontal y trasera.























Capacidad de elevación en círculo completo.



Notas:

1. Para conocer la capacidad de elevación incluyendo el balde, reste el peso total del balde o del balde y el enganche rápido a los valores que se indican arriba.
2. Las capacidades de elevación están basadas en ISO 10567, que es: 75 % de carga de volteo mínima u 87 % de capacidad de elevación hidráulica, la que sea menor. Las capacidades de elevación marcadas* están basadas en la capacidad hidráulica.
3. Las capacidades de elevación asumen que la máquina está firme y a nivel del suelo.
4. Las capacidades de elevación pueden estar limitadas por regulaciones locales. Consulte con su distribuidor.

CAPACIDADES DE ELEVACIÓN – LARGO DEL BALDE: 1,9 M. BRAZO T.A.: 5,7 M. ZAPATAS DE LA ORUGA: 500 MM. SIN BALDE.											JS220 NLC T.A.B.
Alcance	3 m		4,5 m		6 m		7,5 m		Capacidad al alcance máximo		
											
Alt. de punto de carga	kg	kg	kg	kg	kg	kg	kg	kg	kg	kg	mm
7,5 m									6350*	6350*	4193
6,0 m			7250*	7250*					5890	5170	5715
4,5 m	11970*	11970*	8350*	7170	7030*	4690			5960*	4080	6565
3,0 m			9980*	6630	7320	4480			5800	3590	6998
1,5 m			10920	6210	7090	4280			5570	3420	7089
0 m			10710	6030	6940	4150			5760	3500	6855
- 1,5 m	13950*	11140	10660*	6020	6920	4130			6530	3920	6256
- 3,0 m			8840*	6160					7590*	5130	5167











CAPACIDADES DE ELEVACIÓN – LARGO DEL BALDE: 2,4 M. BRAZO T.A.: 5,7 M. ZAPATAS DE LA ORUGA: 500 MM. SIN BALDE.											JS220 NLC T.A.B.
Alcance	3 m		4,5 m		6 m		7,5 m		Capacidad al alcance máximo		
											
Alt. de punto de carga	kg	kg	kg	kg	kg	kg	kg	kg	kg	kg	mm
7,5 m									5300*	5300*	5080
6,0 m			6580*	6580*	6250*	4890			4890*	4400	6391
4,5 m	10330*	10330*	7710*	7320	6600*	4760			4850*	3610	7160
3,0 m			9400*	6780	7320*	4540			5040*	3230	7558
1,5 m			10830*	6310	7130	4310	5250	3270	5010	3090	7643
0 m	6700*	6700*	10740	6060	6950	4160	5150	3170	5140	3140	7426
- 1,5 m	13480*	11020	10660	6000	6880	4090			5690	3450	6879
- 3,0 m	13060*	11200	9630*	6070					7040*	4250	5907

CAPACIDADES DE ELEVACIÓN – LARGO DEL BALDE: 3,0 M. BRAZO T.A.: 5,7 M. ZAPATAS DE LA ORUGA: 500 MM. SIN BALDE.											JS220 NLC T.A.B.
Alcance	3 m		4,5 m		6 m		7,5 m		Capacidad al alcance máximo		
											
Alt. de punto de carga	kg	kg	kg	kg	kg	kg	kg	kg	kg	kg	mm
7,5 m									3530*	3530*	5811
6,0 m					5440*	5010			3320*	3320*	6984
4,5 m			6870*	6870*	6070*	4860	4120*	3420	3300*	3270	7694
3,0 m	13270*	12630	8620*	6960	6860*	4610	5310	3320	3430*	2960	8065
1,5 m	6990*	6990*	10290*	6430	7180	4360	5170	3190	3710*	2830	8145
0 m	8570*	8570*	10790	6090	6960	4160	5060	3090	4220*	2860	7942
- 1,5 m	12600*	10880	10620	5950	6840	4060			5070	3080	7433
- 3,0 m	14500*	11000	10290*	5970	6850	4070			6070	3650	6545
- 4,5 m			7870*	6150					6750*	5230	5082











 Capacidad de elevación frontal y trasera.
 Capacidad de elevación en círculo completo.

- Notas:**
1. Para conocer la capacidad de elevación incluyendo el balde, reste el peso total del balde o del balde y el enganche rápido a los valores que se indican arriba.
 2. Las capacidades de elevación están basadas en ISO 10567, que es: 75 % de carga de volteo mínima u 87 % de capacidad de elevación hidráulica, la que sea menor. Las capacidades de elevación marcadas* están basadas en la capacidad hidráulica.
 3. Las capacidades de elevación asumen que la máquina está firme y a nivel del suelo.
 4. Las capacidades de elevación pueden estar limitadas por regulaciones locales. Consulte con su distribuidor.











CAPACIDADES DE ELEVACIÓN – LARGO DEL BALDE: 1,9 M. BRAZO T.A.: 5,7 M. ZAPATAS DE LA ORUGA: 600 MM. SIN BALDE. JS220 SC T.A.B.

Alcance	3 m		4,5 m		6 m		7,5 m		Capacidad al alcance máximo		
											
Alt. de punto de carga	kg	kg	kg	kg	kg	kg	kg	kg	kg	kg	mm
7,5 m									6350*	6350*	4193
6,0 m			7250*	7250*					5890*	5710	5175
4,5 m	11970*	11970*	8350*	7980	7030*	5190			5960*	4510	6565
3,0 m			9980*	7420	7410	4980			5870	3990	6998
1,5 m			11060	6990	7180	4770			5640	3800	7089
0 m			10850	6800	7040	4640			5830	3900	6855
- 1,5 m	13950*	12840	10660*	6790	7010	4620			6620	4380	6256
- 3,0 m			8840*	6930					7590*	5750	5167

CAPACIDADES DE ELEVACIÓN – LARGO DEL BALDE: 2,4 M. BRAZO T.A.: 5,7 M. ZAPATAS DE LA ORUGA: 600 MM. SIN BALDE. JS220 SC T.A.B.











Alcance	3 m		4,5 m		6 m		7,5 m		Capacidad al alcance máximo		
											
Alt. de punto de carga	kg	kg	kg	kg	kg	kg	kg	kg	kg	kg	mm
7,5 m									5300*	5300*	5080
6,0 m			6580*	6580*	6250*	5390			4890*	4850	6391
4,5 m	10330*	10330*	7710*	7710*	6600*	5260			4850*	3990	7160
3,0 m			9400*	7580	7320*	5040	5320	3630	5040*	3580	7558
1,5 m			10830*	7090	7220	4810	5220	3530	5070	3430	7643
0 m	6700*	6700*	10890	6830	7040	4640			5210	3500	7426
- 1,5 m	13480*	12720	10810	6760	6970	4580			5760	3850	6879
- 3,0 m	13060*	12920	9630*	6840					7040*	4750	5907











CAPACIDADES DE ELEVACIÓN – LARGO DEL BALDE: 3,0 M. BRAZO T.A.: 5,7 M. ZAPATAS DE LA ORUGA: 600 MM. SIN BALDE. JS220 SC T.A.B.











Alcance	3 m		4,5 m		6 m		7,5 m		Capacidad al alcance máximo		
											
Alt. de punto de carga	kg	kg	kg	kg	kg	kg	kg	kg	kg	kg	mm
7,5 m									3530*	3530*	5811
6,0 m					5440*	5440*			3320*	3320*	6984
4,5 m			6870*	6870*	6070*	5360	4120*	3780	3300*	3300*	7694
3,0 m	13270*	13270*	8620*	7760	6860*	5110	5380	3670	3430*	3280	8065
1,5 m	6990*	6990*	10290*	7210	7280	4850	5240	3550	3710*	3140	8145
0 m	8570*	8570*	10930	6860	7050	4650	5130	3440	4220*	3180	7942
- 1,5 m	12600*	12570	10760	6720	6940	4540			5140	3440	7433
- 3,0 m	14500*	12710	10290*	6740	6950	4550			6150	4080	6545
- 4,5 m			7870*	6930					6750*	5870	5082





- Notas:**
1. Para conocer la capacidad de elevación incluyendo el balde, reste el peso total del balde o del balde y el enganche rápido a los valores que se indican arriba.
 2. Las capacidades de elevación están basadas en ISO 10567, que es: 75 % de carga de volteo mínima u 87 % de capacidad de elevación hidráulica, la que sea menor. Las capacidades de elevación marcadas* están basadas en la capacidad hidráulica.
 3. Las capacidades de elevación asumen que la máquina está firme y a nivel del suelo.
 4. Las capacidades de elevación pueden estar limitadas por regulaciones locales. Consulte con su distribuidor.

CAPACIDADES DE ELEVACIÓN – LARGO DEL BALDE: 1,9 M. BRAZO T.A.: 5,7 M. ZAPATAS DE LA ORUGA: 700 MM. SIN BALDE.											JS220 LC T.A.B.
Alcance	3 m		4,5 m		6 m		7,5 m		Capacidad al alcance máximo		
											
Alt. de punto de carga	kg	kg	kg	kg	kg	kg	kg	kg	kg	kg	mm
7,5 m									6350*	6350*	4193
6,0 m			7250*	7250*					5890*	5890*	5715
4,5 m	11970*	11970*	8350*	8350*	7030*	5750			5960*	5000	6565
3,0 m			9980*	8310	7650*	5530			6360*	4430	6998
1,5 m			11160*	7860	8210	5320			6410	4240	7089
0 m			11340*	7670	8060	5190			6650	4350	6855
- 1,5 m	13950*	13950*	10660*	7660	7960*	5170			7550	4900	6256
- 3,0 m			8840*	7800					7590*	6440	5167

CAPACIDADES DE ELEVACIÓN – LARGO DEL BALDE: 2,4 M. BRAZO T.A.: 5,7 M. ZAPATAS DE LA ORUGA: 700 MM. SIN BALDE.											JS220 LC T.A.B.
Alcance	3 m		4,5 m		6 m		7,5 m		Capacidad al alcance máximo		
											
Alt. de punto de carga	kg	kg	kg	kg	kg	kg	kg	kg	kg	kg	mm
7,5 m									5300*	5300*	5080
6,0 m			6580*	6580*	6250*	5950			4890*	4890*	6391
4,5 m	10330*	10330*	7710*	7710*	6600*	5820			4850*	4420	7160
3,0 m			9400*	8470	7320*	5590	5520*	4030	5040*	3980	7558
1,5 m			10830*	7970	8020*	5360	5920	3930	5490*	3820	7643
0 m	6700*	6700*	11360*	7700	8060	5190			5920	3910	7426
- 1,5 m	13480*	13480*	11000*	7630	7990	5130			6570	4290	6879
- 3,0 m	13060*	13060*	9630*	7710					7040*	5310	5907

CAPACIDADES DE ELEVACIÓN – LARGO DEL BALDE: 3,0 M. BRAZO T.A.: 5,7 M. ZAPATAS DE LA ORUGA: 700 MM. SIN BALDE.											JS220 LC T.A.B.
Alcance	3 m		4,5 m		6 m		7,5 m		Capacidad al alcance máximo		
											
Alt. de punto de carga	kg	kg	kg	kg	kg	kg	kg	kg	kg	kg	mm
7,5 m									3530*	3530*	5811
6,0 m					5440*	5440*			3320*	3320*	6984
4,5 m			6870*	6870*	6070*	5920	4120*	4120*	3300*	3300*	7694
3,0 m	13270*	13270*	8620*	8620*	6860*	5670	5780*	4080	3430*	3430*	8065
1,5 m	6990*	6990*	10290*	8090	7680*	5400	5940	3950	3710*	3500	8145
0 m	8570*	8570*	11190*	7740	8080	5200	5830	3840	4220*	3550	7942
- 1,5 m	12600*	12600*	11200*	7590	7950	5090			5160*	3840	7433
- 3,0 m	14500*	14500*	10290*	7610	7600*	5100			6730*	4560	6545
- 4,5 m			7870*	7800					6750*	6580	5082

 Capacidad de elevación frontal y trasera.
 Capacidad de elevación en círculo completo.

Notas:

1. Para conocer la capacidad de elevación incluyendo el balde, reste el peso total del balde o del balde y el enganche rápido a los valores que se indican arriba.
2. Las capacidades de elevación están basadas en ISO 10567, que es: 75 % de carga de volteo mínima u 87 % de capacidad de elevación hidráulica, la que sea menor. Las capacidades de elevación marcadas* están basadas en la capacidad hidráulica.
3. Las capacidades de elevación asumen que la máquina está firme y a nivel del suelo.
4. Las capacidades de elevación pueden estar limitadas por regulaciones locales. Consulte con su distribuidor.



UNA EMPRESA, MÁS DE 300 MÁQUINAS.

Su distribuidor JCB más cercano

Excavadora hidráulica JS200/210/220/NLC/SC/LC

Potencia del motor: 129 kW (173 hp) Capacidad del balde: de 0,4 a 1,19 m³

Peso operativo: de 19 618 kg a 22 490 kg

JCB Sales Limited, Rokester, Staffordshire ST14 5JP

Tel: + +44 (0) 1889 590312

Descargue la información más reciente en este modelo de producto en: www.jcb.com

©2009 JCB Ventas. Todos los derechos reservados. Ninguna parte de esta publicación puede ser reproducida, almacenada en un sistema de extracción o transmitido en ninguna forma o por ningún otro medio, electrónico, mecánico, fotocopiando o de otra forma, sin el permiso previo de JCB Ventas. Todas las referencias hechas en esta publicación a pesos operativos, tamaños, capacidades y otras mediciones de desempeño se proporcionan solamente para fines de orientación y pueden variar dependiendo de la especificación exacta de la máquina. Por lo tanto, no se debe tener en cuenta en lo que respecta a la idoneidad para una aplicación en particular. Siempre se debe solicitar orientación y consejo a su distribuidor JCB local. JCB se reserva el derecho de cambiar las especificaciones sin previa notificación. Las ilustraciones y especificaciones mostradas pueden incluir equipos y accesorios opcionales. El logo JCB es una marca registrada de JC Bamford Excavators Ltd.



9999/5823es-XL 05/14 Publicación I (T2)

